

## GENERATOR

مولد

## 发电机组 GENERADOR

# EU20i

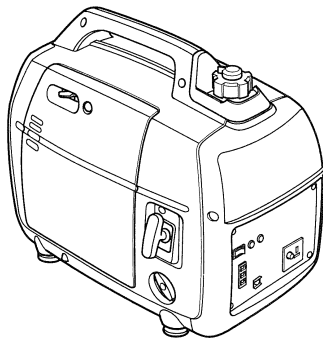

## OWNER'S MANUAL

دليل المالك

使用说明书

## MANUAL DE EXPLICACIONES

© Honda Motor Co., Ltd. 2013

4MZ39600  
00X4M-Z39-6000

英 (A) 中 (西) (Y)

PRINTED IN THAILAND

## SPECIFICATIONS

المواصفات

规格

ESPECIFICACIONES

Model الموديل	型号 Modelo	EU20i			
Type الأنبوب	种类 Tipo	L	RR4, RR5, RR6, RR7	SS5, SS6	RHH6, RHH7
AC Rated Voltage (V) (فولت) 交流额定电压 (V) Tension nominal de CA (V)	فولتية معدل التيار المتناوب (فولت) 直流额定电压 (V) Tension nominal de CC (V)	120 120	220 220		230 230
DC Rated Voltage (V) (فولت) 直流额定电压 (V) Tension nominal de CC (V)	فولتية معدل التيار المباشر (فولت) 直流额定电压 (V) Tension nominal de CC (V)		12 12		
Rated Frequency (Hz) معدل التردد (هيرتز) 额定频率 (赫兹) Frecuencia nominal (Hz)	معدل التردد (هيرتز) 额定频率 (赫兹) Frecuencia nominal (Hz)	60 60	50 50	60 60	50 50
AC Rated Current (A) تيار معدل التيار المتناوب (أمبير) 交流额定电流 (A) Corriente nominal de CA (A)	تيار معدل التيار المتناوب (أمبير) 交流额定电流 (A) Corriente nominal de CA (A)	13.3 13.3	7.3 7.3		7.0 7.0
DC Rated Current (A) تيار معدل التيار المباشر (أمبير) 直流额定电流 (A) Corriente nominal de CC (A)	تيار معدل التيار المباشر (أمبير) 直流额定电流 (A) Corriente nominal de CC (A)		8 8		
AC Rated Output (VA) خرج طاقة معدل التيار المتناوب (فولط/أمبير) 交流额定功率 (VA) Salida nominal de CA (VA)	خرج طاقة معدل التيار المتناوب (فولط/أمبير) 交流额定功率 (VA) Salida nominal de CA (VA)		1600 1600		
AC Maximum Output (VA) أنحص خرج طاقة التيار المتناوب (فولط/أمبير) 交流最大功率 (VA) Salida maxima de CA (VA)	أنحص خرج طاقة التيار المتناوب (فولط/أمبير) 交流最大功率 (VA) Salida maxima de CA (VA)		2000 2000		

**SAFETY**  
**BE CAREFUL!**

الأمان  
احذر!

安全  
注意事项

**SEGURIDAD**  
**¡TENGA CUIDADO!**

**DO NOT USE INSIDE HOUSE!**

لا نستخدمه في المنزل!

请勿在室内使用!

¡NO LO UTILICE EN CASA!

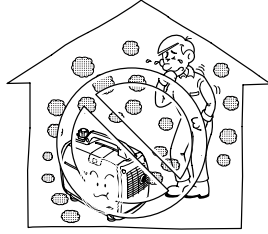

**DO NOT USE IN WET CONDITION!**

لا نستخدمه في حالات الرطوبة!

请勿在潮湿的环境使用!

¡NO LO UTILICE EN CONDICIONES  
HÚMEDAS!

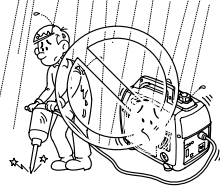

**DO NOT CONNECT TO HOUSEHOLD CIRCUIT**

لا توصله بدائرة التيار الكهربائي المنزلي

请勿连接到家庭电路。

NO LO CONECTE AL CIRCUITO DE  
LA RED ELÉCTRICA

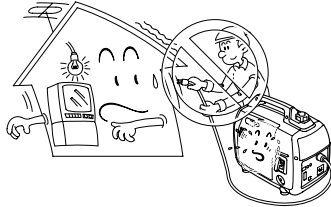

When the mercury lamp (discharge tube) and/or other lamps went off,  
wait until they cool down, then turn them on again.

عندما ينطفئ المصباح الزئبقي (أنبوب التفريغ) و / أو المصابيح الأخرى أنتظر  
حتى تبرد. ثم أفتحهم مرة ثانية.

当水银灯（放电管）及或其它灯熄灭时，待冷却后再打开。

Quando la lámpara de mercurio (tubo de descarga) y/o las otras lámparas se  
apagan, espere a que se enfríe el motor, y enciéndelas de nuevo.

**KEEP AWAY FROM FLAMMABLE MATERIALS!**

احفظه بعيداً عن المواد القابلة للاشتعال!

请远离易燃物!

¡MANTÉNGALO APARTADO DE  
PRODUCTOS INFLAMABLES!

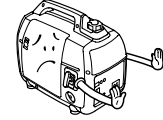

**When refueling:**

**عند تزويده بالوقود:**

**加油时:**

**Cuando rellene combustible:**

**STOP ENGINE!**

أوقف المحرك!

关闭发动机!

¡PARE EL MOTOR!

**DO NOT SPILL!**

لا نسكب الوقود للخارج!

请勿将油溢出!

¡NO LO DERRAME!

**NO SMOKING!**

منوع التدخين!

请勿吸烟!

¡NO FUME!

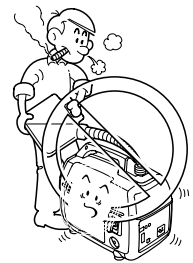
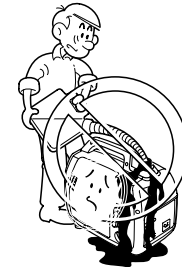

## PRE-OPERATION CHECK

فحص ما قبل التشغيل

操作前检查

COMPROBACIÓN ANTES DE LA OPERACIÓN

Before each use, look around and underneath the engine for signs of oil or gasoline leaks.

قبل كل استخدام، انظر حول المحرك وأسفله بحثاً عن علامات تسرب النفط أو البنزين.

每次使用前，请查看发动机周围和底部是否有机油或汽油泄漏迹象。

Antes de cada utilización, inspeccione los alrededores y la parte inferior del motor para descartar la presencia de fugas de aceite o gasolina.

## ENGINE OIL LEVEL

油位

مستوى زيت المحرك

NIVEL DE ACEITE

Motor oils intended for Service classification SG or SF will show this designation on the container. SAE 10W-30 is recommended for general, all temperature use. Select the appropriate viscosity for the average temperature in your area.

زيوت المحركات المخصصة للخدمات ذات التمهيف SG أو SF ستظهر هذه الرمز على الحاويات، ينصح باستخدام زيت محركات ماركة SAE 10W-30 بشكل عام، عند جميع مستويات درجة الحرارة. اختار زيت ذو لزوجة مناسبة لمعدل درجة الحرارة في منطقتك.

提供的机油其容器上标有SG或SF等级标称。建议用户使用适应于所有气温的机油型号SAE 10W-30。选择与当地平均气温相适应的粘度。

Los aceites de motor preparados para la clasificación de servicio SG o SF muestran esta designación en el recipiente. Se recomienda el tipo SAE 10W-30 para aplicaciones generales a todas las temperaturas. Seleccione la viscosidad apropiada para la temperatura media de su localidad.

1. Check the oil level.

1. افحص مستوى الزيت.

1. 检查油位。

1. Compruebe el nivel de aceite.

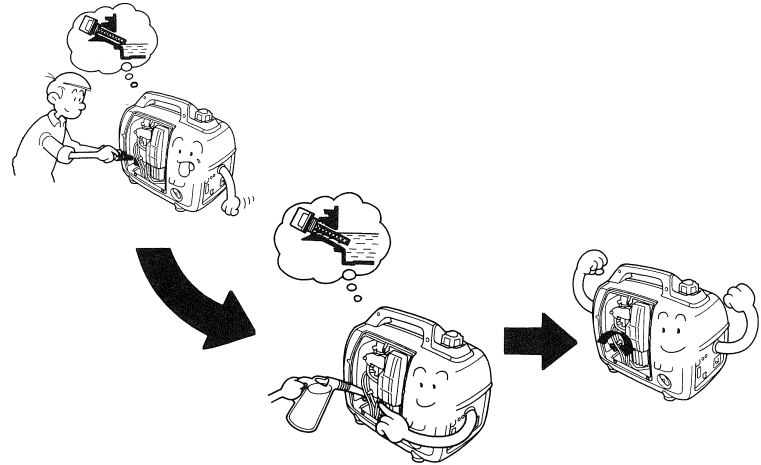

2. If the oil level is low, add the oil to the lower edge of filler neck.

2. إذا كان مستوى الزيت منخفضاً، فقم بإضافة الزيت إلى مستوى الحافة السفلى من عنق المرء.

2. 如果油位低，请加油至注入口颈部的低位界线。

2. Si el nivel de aceite es bajo, añada aceite hasta el borde inferior del cuello de relleno.

## FUEL LEVEL

مستوى الوقود

燃料油位

NIVEL DE COMBUSTIBLE

1. Check the fuel level.

١. قم بفحص مستوى الوقود.

1. 检查燃料油位。

1. Compruebe el nivel de combustible.

2. If the fuel level is low, fill the fuel to the upper level.

٢. اذا كان مستوى الوقود منخفض، قم بملء الوقود الى خط المستوى العلوي.

2. 若燃料油位低，加满燃料至上部油位。

2. Si el nivel es bajo, llene combustible hasta el nivel superior.

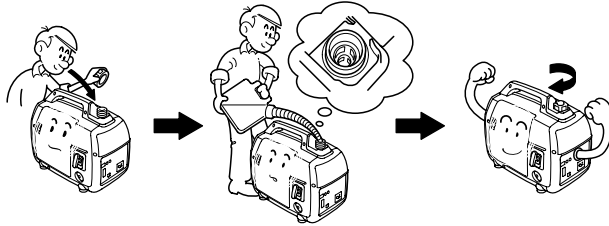

• Never use an oil/gasoline mixture or dirty gasoline.

• لا تستعمل أبداً خليط من الزيت والغازولين أو كازولين غير نظيف.

• 千万不要使用混合汽油或不洁汽油。

• No emplee nunca una mezcla de aceite/gasolina ni gasolina sucia.

## AIR CLEANER

منظفة الهواء

空气滤清器

FILTRO DE AIRE

1. Remove the maintenance cover, and then remove the air cleaner cover.

١. أُنزِع غطاء الوقاية، وأُنزِع بعد ذلك غطاء منظفة الهواء.

1. 卸下保养罩，再卸下空气滤清器罩。

1. Extraiga la cubierta de mantenimiento y saque entonces la cubierta del filtro.

2. Check the air cleaner elements to be sure they are clean and in good condition.

٢. افحص عناصر منظقة الهواء لتتأكد من نظافتها وعلى أن يكونوا بحالة جيدة.

2. 检查空气滤清器滤芯，确认其是清洁的而且处于良好状态。

2. Compruebe los elementos del filtro de aire para asegurarse de que están limios y en buen estado.

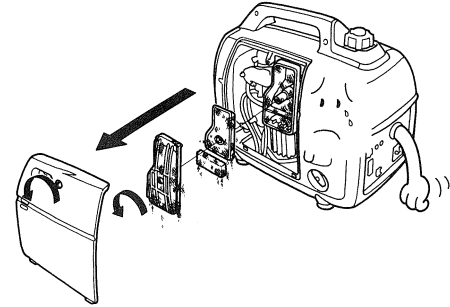

Clean نظفها 清洁 Límpielo	Squeeze and Dry Do not twist. اعصرها وجففها. لا تلفها	挤压并吸干。 不要扭绞。 Escúrralo y séquelo. No lo retuerza.	Dip in oil اغمسها في الزيت 在机油中浸一下 Sumérrjalo en aceite	Squeeze Do not twist. عصرها لا تلفها	挤压 不要扭绞。 Escúrralo No lo retuerza.
----------------------------------	--	--	--	---	---

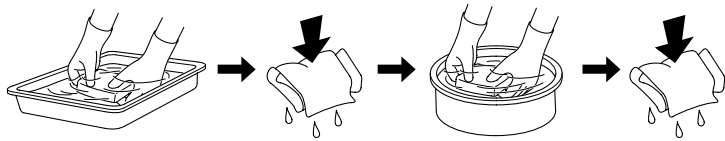

4-STROKE MOTOR OIL  
زيت لمحرك ٤- أشواط  
4冲程机油  
ACEITE DE MOTOR DE 4 TIEMPOS

3. Reinstall the air cleaner elements, air cleaner cover and maintenance cover.

٣. قم بإعادة تركيب عناصر منظف الهواء وغطاء منظف الهواء وغطاء الصيانة.

3. 重新安装空气滤清器滤芯，空气滤清器罩和保养罩。

3. Vuelva a instalar los elementos del filtro de aire, la cubierta del filtro de aire y la cubierta de mantenimiento.

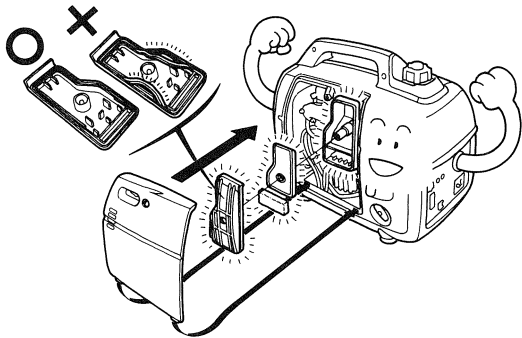

## STARTING THE ENGINE 启动发动机 بدء تشغيل المحرك ARRANQUE EL MOTOR

1. Turn the fuel filler cap vent lever fully clockwise to the ON position.  
١. قم بإدارة ذراع منفذ غطاء فتحة تعبئة الوقود بالكامل باتجاه حركة دوران عقارب الساعة إلى وضع الفتح ON.

1. 转动燃油注入入口盖通气手柄，顺时针方向完全调至ON位置。

1. Gire la palanca de ventilación de la tapa de llenado de combustible completamente hacia la derecha a la posición ON.

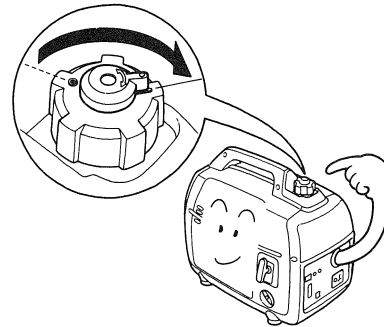

NOTE: Turn the fuel filler cap vent lever to OFF position when transporting the generator.

قم بإدارة ذراع منفذ غطاء فتحة تعبئة الوقود بالكامل في وضع الغلق OFF عند نقل المولد.

注：当搬运发电机时，应将燃油注入入口盖通气手柄调至OFF位置。

NOTA: Gire la palanca de ventilación de la tapa de llenado de combustible a la posición OFF cuando transporte el generador.

2. Turn the engine switch to the ON position.

٢. قم بتدوير مفتاح المحرك الى موضع التشغيل.

2. 将发动机开关调至“打开 (ON)”位置。

2. Gire el interruptor del motor a laposición ON.

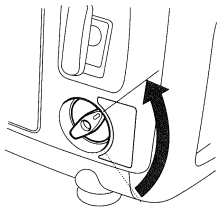

3. Turn the choke lever to the CLOSED position.

Do not use the choke when the engine is warm.

٣. أدر ذراع الخنق الى وضع الغلق (CLOSED).

لا تستخدم الخانق عندما يكون المحرك ساخن.

3. 把阻风门杆移到关闭 (CLOSED) 位置。

发动机暖机时，不得使用阻气门。

3. Ponga la palanca del estrangulador en la posición de cierre CLOSED.

No emplee el estrangulador cuando el motor esté caliente.

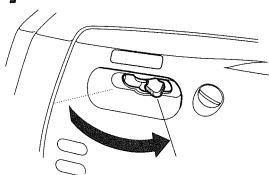

4. Pull the starter grip lightly until resistance is felt, then pull briskly.

٤. اسحب مقبض بادئ الحركة ببطء إلى أن تشعر بمقاومة. عندها

اسحبه بقوة معتدلة.

4. 轻轻拉起启动抓手直至感到阻力为止，然后用力拉起。

4. Tirar de la empuñadura del motor de arranque hasta que se sienta resistencia y luego tirar de la misma con fuerza.

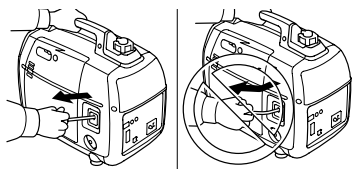

5. Turn the choke lever to the OPEN position.

٥. أدر ذراع صمام الخنق الى

وضع الفتحة (OPEN).

5. 把阻风门杆移到打开 (OPEN) 位置。

5. Ponga la palanca del estrangulador en la posición de abertura OPEN.

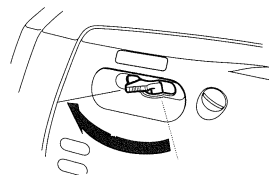

## Oil Alert system

The Oil Alert system is designed to prevent engine damage caused by an insufficient amount of oil in the crankcase. If the Oil Alert system shuts down the engine, the oil alert indicator will come ON when you operate the starter, and the engine will not run. If this occurs, add engine oil.



## نظام منبه الزيت

إن نظام منبه الزيت قد صمم لمنع حدوث أضرار بالمحرك نتيجة عدم كفاية كمية الزيت في حوض المحرك. إذا قام نظام منبه الزيت بإيقاف المحرك، فإن مؤشر منبه الزيت سوف يضيء عند تشغيلك بادئ الحركة، والمحرك سوف لا يشتغل. إذا حدث ذلك، أضف زيت المحرك

## 机油警告系统

机油警告系统用于防止曲轴箱的油量不足所致发动机故障。若机油警告系统关闭发动机，当操作起动机装置时，机油警告指示灯将闪烁，发动机将不运转。此时，应补充发动机机油。

## Sistema de aviso del aceite

El sistema de aviso del aceite está diseñado para evitar daños en el motor causados por una cantidad insuficiente de aceite en el cárter. Si el sistema de aviso del aceite para el motor, parpadeará el indicador de aviso del aceite cuando opere el arrancador, y el motor no funcionará. Si así le ocurre, añada aceite de motor.

## GENERATOR USE 发电机组的使用 عند استعمال المولدة UTILIZACIÓN DEL GENERADOR

- To keep the generator always in top mechanical and electrical condition, observe the following:

● للمحافظة على المولدة دائماً في حالة ميكانيكية أو كهربائية ممتازة  
جدا أتبع ما يلي:

- 如下所示，使发电机组在机械和电气方面均保持最佳状态。
- Para mantener siempre el generador en perfectas condiciones mecánicas y eléctricas, observe lo siguiente:

⚠ WARNING

⚠ تحذير

⚠ 警惕

⚠ ADVERTENCIA

- To prevent electrical shock from faulty appliances, the generator should be grounded.

● لمنع الصدمة الكهربائية التي تحصل من الأجهزة العاطلة، يجب توصيل السلك الأرضي للمولدة الكهربائية.

- 为避免因装置故障发生电击，应将发电机组接地。
- Para evitar descargas eléctricas debidas a los aparatos averiados, el generador deberá conectarse a tierra.

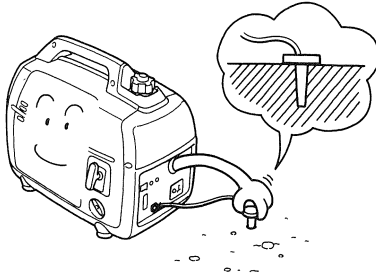

### Eco-throttle

- When the Eco-throttle switch is turned ON, the output of the generator is adjusted as demand by the equipment by changing the speed of the engine automatically.

الخائق - الاقتصادي

عند فتح الخائق - الاقتصادي. فإن خرج المولد الكهربائي يتكيف حسب حاجة الجهاز الكهربائي من خلال تغيير سرعة المحرك بشكل أوتوماتيكي.

### 生态节气门

- 打开生态节气门开关后，通过自动调节发动机的速度来调整到所需的发电机功率。

### Accelerador económico

- Cuando se conecta el interruptor del acelerador económico, la salida del generador se ajusta como sea necesario para el equipo cambiando la velocidad del motor de forma automática.

- When the Eco-throttle switch is turned OFF, the engine runs at a constant speed so as to deliver the rated output.

عند غلق الخائق - الاقتصادي. فإن المحرك سيدور بسرعة ثابتة من أجل نقل معدل خرج الطاقة.

- 关闭生态节气门开关后，发动机按照恒定速度运转，保持额定功率。
- Cuando se desconecta el interruptor del acelerador económico, el motor funciona a una velocidad constante para suministrar la salida nominal.

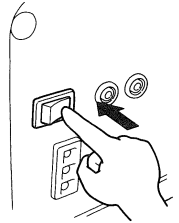
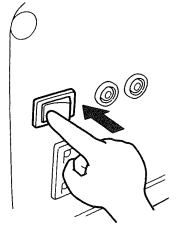

## Output and Overload Indicators

### مؤشرات الخرج والحمل الزائد

### 输出和超载指示灯

### Indicadores de salida y sobrecarga

The output indicator (green) will remain ON during normal operating conditions. In addition, the output indicator has a simplified hour meter function.

When you start the engine, the indicator blinks according to the generator's cumulative operating hours as follows:

سيظل مؤشر الخرج (الأخضر) مضيئاً أثناء حالات التشغيل العادي. بالإضافة إلى ذلك، يشتمل مؤشر الإخراج على وظيفة عداد الساعات المبسطة. عند بدء تشغيل المحرك، يومض المؤشر وفقاً لساعات تشغيل المولد التراكمية كما يلي:

正常操作情况下，输出指示灯（绿色）保持常亮。

而且，输出指示灯具有简易的计时器功能。

起动机时，指示灯根据发电机的累计工作时间如下闪烁：

El indicador de salida (verde) permanecerá encendido durante el funcionamiento normal. Además, el indicador de salida incorpora una función de contador horario simplificada. Al arrancar el motor, el indicador parpadea en función de las horas de funcionamiento acumuladas del generador, de la siguiente forma:

- |                           |                               |
|---------------------------|-------------------------------|
| • No blinks: 0-100 hours  | • 3 blinks: 300-400 hours     |
| • 1 blink: 100-200 hours  | • 4 blinks: 400-500 hours     |
| • 2 blinks: 200-300 hours | • 5 blinks: 500 or more hours |
- بدون وميض: 0-100 ساعة  
• ومضة واحدة: 100-200 ساعة  
• ومضتان: 200-300 ساعة
- 3 ومضات: 300-400 ساعة  
• 4 ومضات: 400-500 ساعة  
• 5 ومضات: 500 ساعة فأكثر
- |                   |                   |
|-------------------|-------------------|
| • 不闪烁: 0-100小时    | • 闪烁3次: 300-400小时 |
| • 闪烁1次: 100-200小时 | • 闪烁4次: 400-500小时 |
| • 闪烁2次: 200-300小时 | • 闪烁5次: 500小时以上   |
- Sin parpadeo: 0-100 horas  
• 3 parpadeos: 300-400 horas
- 1 parpadeo: 100-200 horas  
• 4 parpadeos: 400-500 horas
- 2 parpadeos: 200-300 horas  
• 5 parpadeos: 500 horas o más

If the generator is overloaded, or if there is a short circuit in the connected appliance, the overload indicator (red) will go ON and current to the connected appliance will be shut off, and the output indicator (green) will go OFF.

في حالة زيادة الحمل على المولد، أو وجود دائرة قصر في الجهاز المتصل. يضيء مؤشر الحمل الزائد (الأحمر) ويتم قطع التيار الوارد إلى الجهاز النصل. وينطفئ مؤشر الخرج (الأخضر).

If the generator is overloaded, or if there is a short circuit in the connected appliance, the overload indicator (red) will go ON and current to the connected appliance will be shut off, and the output indicator (green) will go OFF.

Stop the engine if the overload indicator (red) comes ON and investigate the source of overload.

أوقف المحرك إذا أضاء مؤشر الحمل الزائد (الأحمر) وجري مصدر الحمل الزائد

如果超载指示灯（红色）点亮，请停止发动机并调查超载来源。

Paré el motor si el indicador de sobrecarga (rojo) se enciende y analice el origen de la sobrecarga.

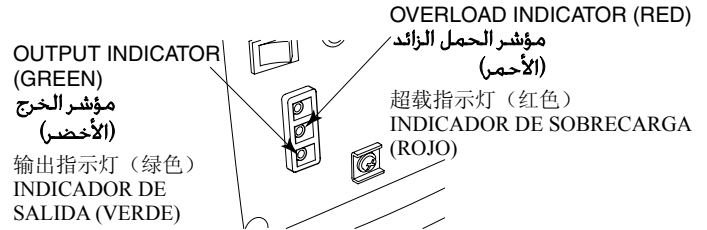

## AC APPLICATION

### استخدام التيار المتناوب

1. Start the engine.  
1. قم بتشغيل المحرك
2. Turn the Eco-throttle switch to the ON or OFF position.  
2. قم بتدوير مفتاح الخانقة - الاقتصادية إلى وضع الفتح ON أو الغلق OFF.
2. 将生态门开关移动到打开 (ON) 或关闭 (OFF) 位置。  
2. Ponga el interruptor del acelerador económico en la posición ON u OFF.

## 交流应用

### APLICACIÓN DE CA

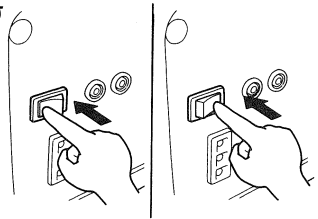



3. Confirm that the equipment to be used is switched off, and insert the plug of the equipment into the AC receptacle.

٣. تأكد بأن الجهاز الكهربائي المراد استخدامه مطفئ، أدخل قابس الجهاز الكهربائي في مقبس التيار المتناوب AC.

3. 关闭使用装置的开关，将装置的插头插入交流插座。

3. Confirme que el equipo a utilizarse esté desconectado, e inserte la clavija del equipo en el receptáculo de CA.

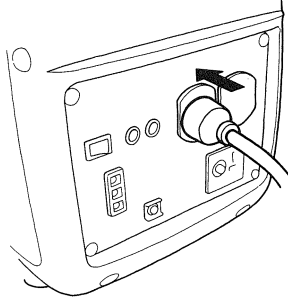

4. Turn on the equipment to be used.

٤ . أفتح الجهاز الكهربائي المراد استخدامه.

4. 打开装置开关，开始使用。

4. Conecte la alimentación del equipo a utilizarse.

- Normal operation:  
The output indicator stays ON.

● التشغيل الاعتيادي:

يبقى مؤشر خرج الطاقة في حالة التشغيل.

- 正常操作:  
输出指示灯持续点亮。

- Operación normal:  
El indicador de salida queda encendido.

- Overloading or short-circuit  
The overload indicator comes ON and no power will be put out.  
Stop the engine and investigate the cause.



● فرط الحمل أو في الدائرة الكهربائية

إن مؤشر فرط الحمل سيشتعل وسوف لا يكون هناك قدرة كهربائية منتجة. أوقف المحرك وفتش عن السبب.

- 超载或短路  
超载指示灯点亮，无电源输出。停止发动机检查原因。
- Sobrecarga o cortocircuito  
El indicador de sobrecarga se enciende y no se produce alimentación.  
Para el motor y busque la causa.

## PARALLEL OPERATION (Equipped type only)

تشغيل متوازي (الطراز المجهز فقط)

并行操作（仅指装备的机型）

## OPERACIÓN PARALELA (Sólo el tipo provisto)

There are the terminals into which the special cable/receptacle is inserted for parallel operation.

Always use only the special cable for parallel operation (sold separately).

هناك أطراف توصيل لأدخال الكيبل/المقبس الخاص للتشغيل المتوازي.  
أستخدم دائماً كيبل خاص للتشغيل المتوازي فقط (يباع بشكل منفصل).

这些端子用于并行操作时插入特殊电缆/插座。

仅可使用并行操作用特殊电缆（单售）。

Estos son los terminales a los que se inserta el cable especial/receptáculo para operación en paralelo.

Emplee siempre sólo el cable especial para la operación en paralelo (de venta por separado).

### Obtainable Output 3.2 kVA

الناتج القابل الحصول عليه ٣,٢ كيلو فولت/أمبير

可输出3.2kVA。

Salida obtenible: 3,2 kVA

Do not mix the different models or types.

لا تمزج الموديلات أو الأنواع المختلفة.

不得混合不同型号或机型。

No mezcle modelos ni tipos distintos.

1. Connect the special cable/receptacle for parallel operation to the two generators.

١. قم بتوصيل الكيبل الخاص/القابس لعملية التشغيل المتوازي الى المولدين الكهربائيين.

1. 将并行操作所需缆线/插座与两台发电机相连。

1. Conecte el cable/receptáculo especial para operación en paralelo a los dos generadores.

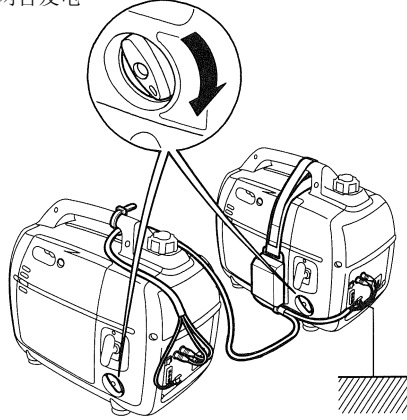

2. Turn each Eco-throttle switch to the ON or OFF position (same position).

٢. قم بتدوير كل مفتاح

الخانقة-الاقتصادية إلى وضع الفتحة أو الغلق (نفس الوضع)

2. 将每个生态节气门开关移动到打开 (ON) 或关闭 (OFF) 位置 (相同位置)。

2. Ponga cada interruptor del acelerador económico en la posición ON u OFF (en la misma posición).

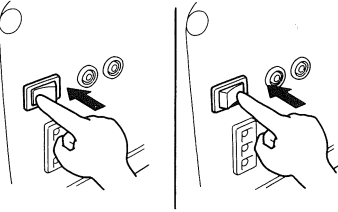

3. Start the engine.

٣. قم بتشغيل المحرك

3. 起动发动机

3. Arranque el motor.

4. Confirm that the equipment to be used is switched off, and insert the plug of the equipment to be used into the receptacle for parallel operation.

٤. تأكد من أن الأجهزة المستعملة تكون غير موصلة. وقم بأدخال مقبس الأجهزة المستعملة في المقبس للتشغيل المتوازي.

4. 确保待用设备关闭后，将待用设备的插头插入并行操作所需的插座。

4. Confirme que la alimentación del equipo a utilizarse esté desconectada, e inserte la clavija del equipo a utilizarse en el receptáculo para operación en paralelo.

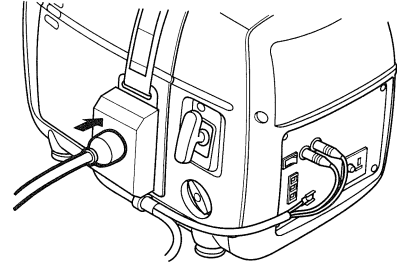

5. Turn on the equipment to be used. If the overload indicator comes ON, stop each engine and investigate the cause.



٥. قم بتشغيل الجهاز الكهربائي المراد استخدامه.

إذا أشتغل مؤشر الحمل الزائد. أوقف كلا المحركين وفتش عن السبب.

5. 打开装置开关，开始使用。若过载指示灯点亮，应停止发动机，检查原因。

5. Conecte el equipo a utilizarse. Si se enciende el indicador de sobrecarga, para cada motor y busque la causa.

## DC APPLICATION استخدام التيار المباشر

## 直流应用 APLICACIÓN DE CC

NOTE: The DC receptacle may be used for charging 12 volt automotive-type batteries only.

ملاحظة: إن مقبس التيار المستمر DC يمكن أن يستخدم لشحن بطارية سيارات حجم ١٢ فولت فقط.

注：直流插座仅可使用自动充电12伏蓄电池。

NOTA: Puede utilizarse el receptáculo de CC para cargar sólo baterías del tipo de automóvil de 12 voltios.

Always use only the special cable for DC application (sold separately).

1. Connect the charging cables to the DC receptacle of the generator and then to the battery terminals.

دائمًا استخدم فقط الكابل الخاص بأجهزة التيار المستمر DC (يباع بشكل منفصل).  
١. اربط كيبيلات الشحن إلى مقبس التيار المستمر في المولدة، ومن ثم إلى أطراف البطارية.

仅可使用直流用特殊电缆（单售）。

1. 将充电电缆接至发电机的直流插座，再接至电池端子。

Emplee siempre sólo el cable especial para aplicaciones de CC (de venta por separado).

1. Conecte los cables de carga al receptáculo de CC del generador y luego a los terminales de la batería.

<CONNECTION ORDER>

<تسلسل التوصيلات>

<联接顺序>

<ORDEN DE CONEXIÓN>

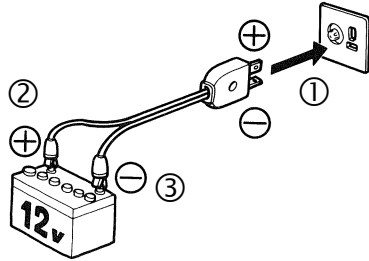

2. Make sure the circuit protector is on.  
٢. تأكد بأن واقى الدائرة الكهربائية مشغلاً.

2. 确认已接通电路保护器。

2. Asegúrese de que el protector del circuito esté conectado.

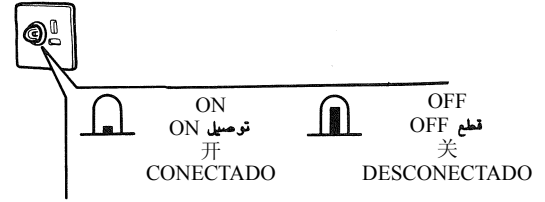

3. Turn the Eco-throttle switch to the OFF position.  
٣. قم بتدوير مفتاح الحانق الاقتصادي الى وضع القطع

3. 将生态节气门开关转至OFF位置。

3. Ponga el interruptor del acelerador económico en la posición OFF.

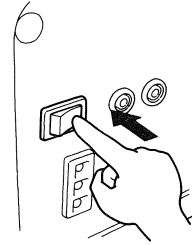

4. Start the engine.

٤. قم بتشغيل المحرك

4. 启动发动机

4. Arranque el motor.

## STOPPING THE ENGINE 停止发动机运转 إيقاف المحرك PARADA DEL MOTOR

1. Switch off the connected equipment and pull the inserted plug.

١. أألق الجهاز الكهربائي المربوط وأسحب القابس الموصل.

1. 关闭连接的装置开关，拔出插入的插头。

1. Desconecte el equipo conectado y tire de la clavija insertada.

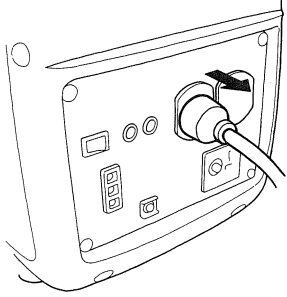

2. Turn the engine switch to the OFF position.

٢. قم بتدوير مفتاح المحرك الى موقع بدء التشغيل OFF.

2. 将发动机开关调至关闭(OFF)位置。

2. Gire el interruptor del motor a la posición OFF.

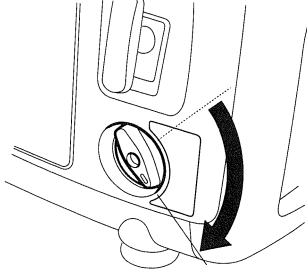

3. Allow the engine to cool well, and turn the fuel filler cap vent lever fully counterclockwise to the OFF position.

٣. ومن ثم قم بتدوير ذراع منفذ غطاء فتحة تعبئة الوقود بالكامل بعكس اتجاه دوران عقارب الساعة إلى وضع الغلق OFF.

3. 待发动机冷却后转动油箱盖手柄，转动燃油注入口盖通气手柄，逆时针方向完全调至OFF位置。

3. Deje que se enfrie bien el motor, y gire la palanca de ventilación de la tapa de llenado de combustible hacia la izquierda a la posición OFF.

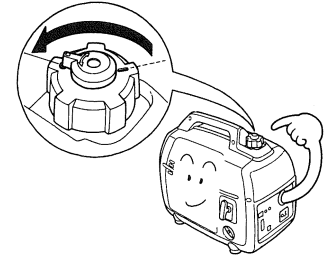

4. When parallel operation has been executed, remove the special cable receptacle for parallel operation.

٤. عند إتمام تنفيذ التشغيل المتوازي أفصل مقبس الكيبل الخاص بالتشغيل المتوازي.

4. 完成并行运转后，卸下并行运转用特殊电缆插座。

4. Cuando se haya realizado la operación en paralelo, extraiga el cable/receptáculo especial para operación en paralelo.

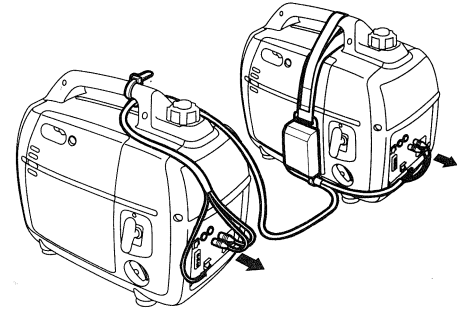

**MAINTENANCE**  
الصيانة

维修保养  
**MANTENIMIENTO**

**MAINTENANCE SCHEDULE**  
جدول الصيانة

维修保养程序表  
**PROGRAMA DE MANTENIMIENTO**

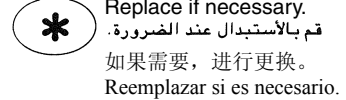
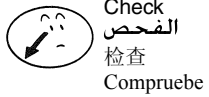

		First 第1 الأول Primero			

		First 第1 الأول Primero				2 Year سنتان 年 años

\*NOTE: These items should be serviced by your servicing dealer, unless you have the proper tools and are mechanically proficient. Refer to the Honda shop manual for service procedures.

\*注：这些部件应由维修代理店进行维修，除非您有适当的工具并且具备熟练的机械技艺。有关维修程序，请参见本田维修手册。

\* ملاحظة: يجب صيانة هذه العناصر بواسطة وكيل الصيانة الخاص بك، ما لم يكن لديك الأدوات المناسبة والكفاءة الميكانيكية اللازمة. راجع دليل متجر Honda لمعرفة إجراءات الصيانة.

\*NOTA: Estas revisiones deberá realizarlas en su concesionario de servicio, a no ser que disponga de las herramientas adecuadas y domine la mecánica. Consulte el manual de taller de Honda para procedimientos de servicio.

## OIL CHANGE تبدیل زیت المحرك

## 更換机油 CAMBIO DEL ACEITE

1. Remove the oil filler cap and drain the oil.  
١. قم بإزالة غطاء تعبئة الزيت وتصريف الزيت.

1. 拆下机油尺并排出机油。

1. Saque la tapa de relleno de aceite para drenar el aceite.

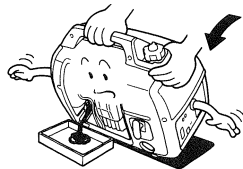

2. Refill with the motor oil (see page 3) and check the oil level.

٢. أعد ملء الحوض بزيت المحرك (أنظر صفحة ٣) وأفحص مستوى الزيت.

2. 注入机油 (参看第3页), 检查油位。

2. Rellene de aceite de motor (vea la página 3) y compruebe el nivel de aceite.

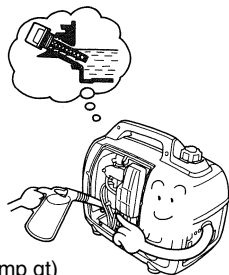

ENGINE OIL CAPACITY: 0.40 L (0.42 US qt, 0.35 Imp qt)

سعة المحرك: ٠,٤٠ لتر

发动机容量: 0.40 升 (0.42 US qt, 0.35 Imp qt)

CAPACIDAD DE ACEITE DE MOTOR: 0,40 litros

3. Install the oil filler cap.

٣. قم بتركيب سدادة ملء الزيت.

3. 旋入机油尺。

3. Instale la tapa del filtro de aceite.

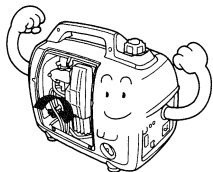

## SPARK PLUG شمعة الاشعال بالشر

## 火花塞 BUJÍA

1. Remove the plug.  
١. قم بخلع الشمعة.

1. 卸下火花塞。

1. Extraiga la bujía.

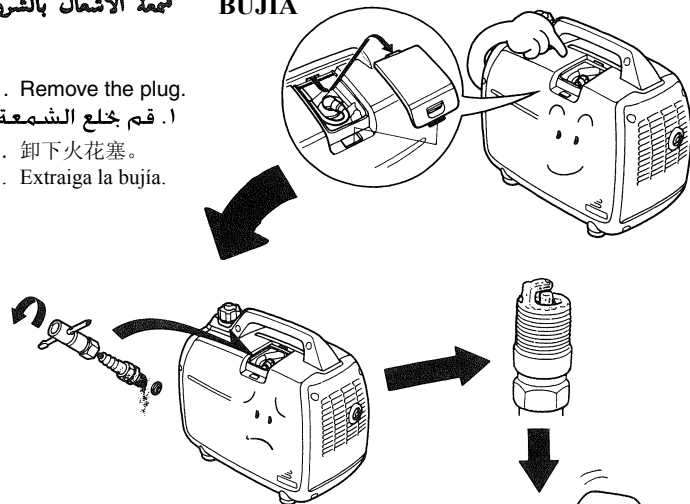

2. Clean the deposit.  
٢. نظف المواد المترسبة.

2. 清扫堆积物。

2. Limpie los depósitos de carbonilla.

3. Measure the clearance.  
٣. قم بقياس الخلوص.

3. 测量间隙。

3. Mida la holgura.

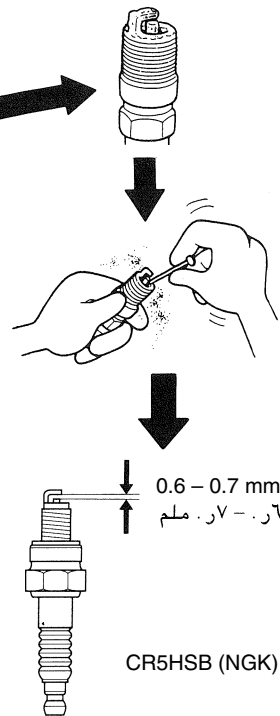

**STORAGE****الخزن****保管****ALMACENAJE**

1. Drain the fuel from the fuel tank.

١. صرف الوقود من خزان الوقود.

1. 把燃油从燃油箱排出。

1. Drene o combustible do tanque de combustível.



2. Loosen the drain screw and drain the fuel.

٢. أرخي برغي التصريف وقم بتفريغ الوقود.

2. 旋松泄油螺钉，放出燃油。

2. Afloje el tornillo de drenaje y drene el combustible.

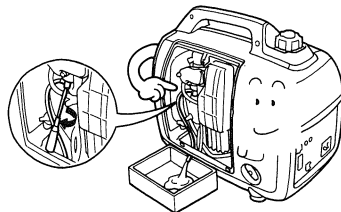

Tighten the drain screw securely.

قم بشد برغي التصريف بأحكام.

旋紧泄油螺钉。

Apriete con seguridad el tornillo de drenaje.

5. Slowly pull the starter grip until resistance is felt.

٥. اسحب ببطء قبضة بادئ التشغيل حتى تشعر بمقاومة.

5. 慢慢拉起启动抓手直至感受到阻力为止。

5. Tire lentamente de la empuñadura del arrancador hasta notar re resistencia.

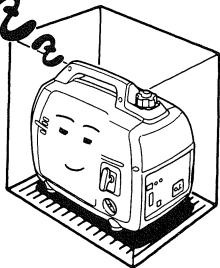

6. Storage the generator in the clean area.

٦. قم بتخزين المولدة في مكان نظيف.

6. 将发电机组保管在清洁场所。

6. Guarde el generador en un lugar limpio.

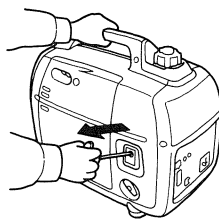

3. Remove the oil filler cap and drain the oil.

٣. أنزع غطاء ملء الزيت وقم بتصريف الزيت.

3. 卸下机油尺，放干机油。

3. Extraiga la tapa de relleno de aceite y drene el aceite.

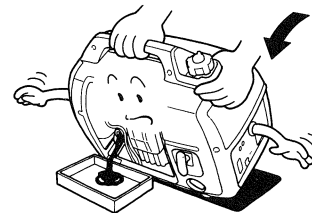

4. Fill the oil to the edge of the oil filler neck.

٤. قم بتعبئة الزيت الى حافة فتحة عنق التعبئة.

4. 加注机油至加油口的边缘。

4. Llene aceite hasta el borde del cuello de relleno de aceite.

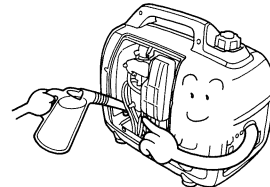

## TROUBLESHOOTING

### تجري الخلل واصلاحه

## 故障排除

## LOCALIZACIÓN Y REPARACIÓN DE AVERÍAS

Engine does not start.

لا يعمل المحرك

发动机无法启动

El motor no arranca

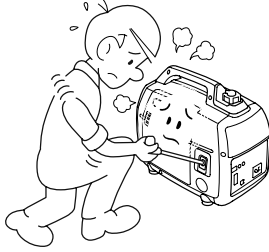

No electricity

لا توجد كهرباء

不能供电

No hay electricidad

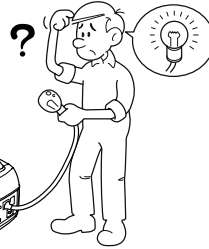

- Check overload and short circuit in the connected appliance.  
• قم بفحص الحمل الزائد وقصر الدائرة الكهربائية في الجهاز الموصول.
- 检查连接装置中超负荷和短路情况。
- Compruebe si hay sobrecarga y cortocircuitos en el aparato conectado.

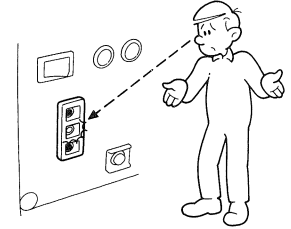

1. Check fuel.

١. افحص الوقود

1. 检查燃料。

1. Compruebe el combustible.

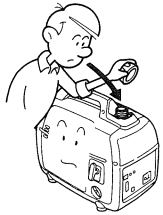
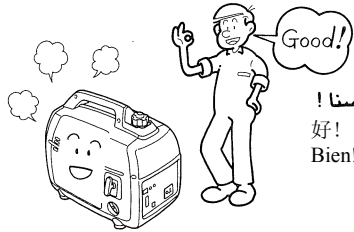

2. Check oil.

٢. افحص الزيت

2. 检查机油。

2. Compruebe el aceite.

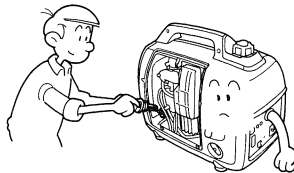

3. Remove plug.

٣. قم بخلع الشمعة.

3. 卸下火花塞。

3. Extraiga la bujía

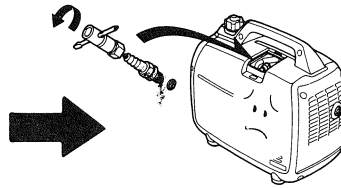

4. Clean, readjust gap or replace.

٤. قم بالتنظيف، إعادة تنظيم الفجوة أو الاستبدال.

4. 清洁、调整间隙或更换。

4. Limpie, reajuste la holgura o reemplace.

